

Тип: Фреоновые потолочные воздухоохладители
Производитель: ECO
Серия: ICE

Модель: ICE 52D12

Технические данные испарителя

Обороты:	<u>Низке</u>	<u>Высокие</u>
Струя воздуха [m ³ /h]:	13920	19330
Длина струи воздуха [m]:	24	33
Поверхность теплообмена (внутр./внеш.) [m ²]:		33,2/134,4
Объем труб [dm ³]:		66
Промежуток между ламелами - [мм]:		12
Масса [kg]:		227

Технические данные вентиляторов

Количество:		2
Диаметр [mm]:		560
Обороты:	<u>Низке</u>	<u>Высокие</u>
Потребление мощности [W]:	1200	2000
Сила тока [A]:	1,9	3,6
Питание [V/f/Hz]:		400V/3/50Hz

Оттаивание (оттайка)

Электрические [W]:	19260
Водное [l/h]:	7000
Горячим газом (GAS) ["]:	1 1/4"
Питание [V/f/Hz]:	400V/3/50Hz

Присоединения

	<u>Миллиметры (мм)</u>	<u>Дюймы (GAS)</u>
Вход:	35	1 3/8"
Выход:	54	2 1/8"
Дренажные подсоединения:	76	3"

R404A/R507

Холодопроизводительность [кВт] (высокие обороты)

TD \ t_a	-35	-30	-25	-20	-15
5	20.98	20.98	21.21	21.79	22.38
6	25.17	25.17	25.45	26.15	26.85
7	29.37	29.37	29.70	30.51	31.33
8	33.57	33.57	33.94	34.87	35.80
9	37.76	37.76	38.18	39.23	40.28
10	41.96	41.96	42.42	43.59	44.75
11	46.15	46.15	46.66	47.95	49.23
12	50.35	50.35	50.91	52.31	53.70
13	54.54	54.54	55.15	56.66	58.18
14	58.74	58.74	59.39	61.02	62.66
15	62.93	62.93	63.63	65.38	67.13

Холодопроизводительность [кВт] (низкие обороты)

TD \ t_a	-35	-30	-25	-20	-15
5	17.17	17.17	17.36	17.84	18.32
6	20.61	20.61	20.84	21.41	21.98
7	24.04	24.04	24.31	24.98	25.65
8	27.48	27.48	27.78	28.55	29.31
9	30.91	30.91	31.26	32.12	32.97
10	34.35	34.35	34.73	35.68	36.64
11	37.78	37.78	38.20	39.25	40.30
12	41.22	41.22	41.68	42.82	43.97
13	44.65	44.65	45.15	46.39	47.63
14	48.09	48.09	48.62	49.96	51.29
15	51.52	51.52	52.09	53.53	54.96

 t_a - Температура в камере [°C]

TD - Разница между температурой кипения и температурой в камере [K]

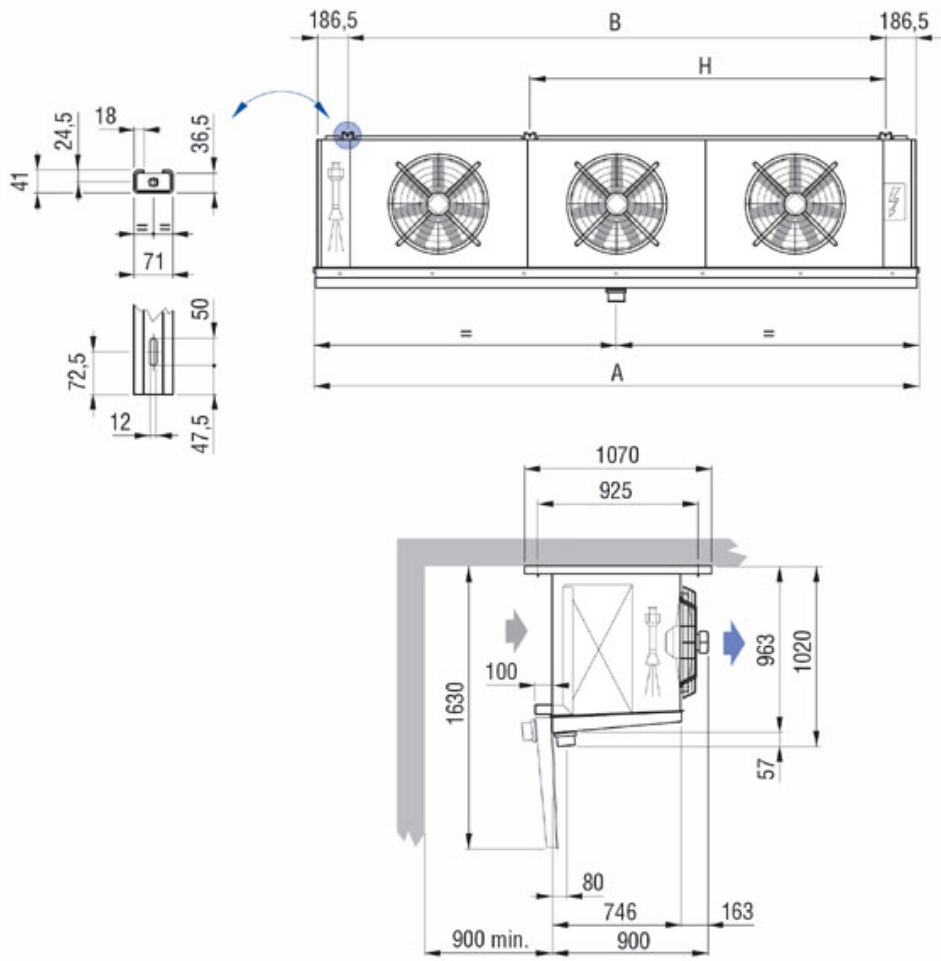

A	2650 mm
B	2230 mm
H	- mm

